

Dell™ Studio 1735/1737 Servis Kılavuzu

[Başlamadan Önce](#)

[Alt Kapak](#)

[Sabit Sürücü](#)

[Bellek](#)

[Düğme Pili](#)

[İşlemci Isı Emicisi](#)

[İşlemci](#)

[Merkez Denetim Kapağı](#)

[Klavye](#)

[Ekran](#)

[Kamera \(isteğe bağlı\)](#)

[Avuç İçi Dayanağı](#)

[Optik Sürücü](#)

[Hoparlörler](#)

[Sistem Kartı](#)

[Fan](#)

[Sarı Kartı](#)

[İletişim Kartları](#)



[Ses Kartı](#)

[Mikrofon](#)

[Pil Mandalı Aksama](#)

[BIOS'u Sıfırlama](#)

Notlar, Bildirimler ve Uyarılar

-  **NOT:** NOT, bilgisayarınızdan daha fazla yararlanmanıza yardım eden önemli bilgilere işaret eder.
-  **DİKKAT:** BİLDİRİM, donanımda olabilecek hasarları ya da veri kaybını belirtir ve size, bu sorunun nasıl önleneceğini anlatır.
-  **UYARI:** UYARI, olası maddi hasar, kişisel yaralanma veya ölüm tehlikesi anlamına gelir.

Dell™ n Serisi bilgisayar satın aldıysanız, bu belgede yer alan Microsoft® Windows® işletim sistemlerine yönelik başvurular geçerli değildir.

Bu belgedeki bilgiler önceden bildirilmeksizin değiştirilebilir.
© 2008 Dell Inc. Tüm hakları saklıdır.

Dell Inc.'in yazılı izni olmadan bu materyallerin herhangi bir şekilde çoğaltılması kesinlikle yasaktır.

Kullanılan ticari markalar: Dell ve DELL logoları Dell Inc ticari markalarıdır.; Bluetooth, Bluetooth SIG, Inc. tarafından tescilli ticari markadır ve Dell tarafından lisanslı olarak kullanılır. Microsoft, Windows, ve Windows Vista ABD ve/veya diğer ülkelerde Microsoft Corporation'in ticari markaları veya tescilli ticari markalarıdır.

Bu belgede, marka ve adların sahiplerine ya da ürünlerine atıfta bulunmak için başka ticari marka ve ticari adlar kullanılabilir. Dell Inc. kendine ait olanların dışındaki ticari markalar ve ticari isimlerle ilgili hiçbir mülkiyet hakkı olmadığını beyan eder.

Model PP31L

Ekim 2008 Rev. A01

[İçerik Sayfasına Dön](#)

Ses Kartı

Dell™ Studio 1735/1737 Servis Kılavuzu

- [Ses Kartını Çıkarma](#)
- [Ses Kartını Yerine Takma](#)

UYARI: Bilgisayarınızın içinde çalışmadan önce, bilgisayarınızla birlikte verilen güvenlik bilgilerini okuyun. Ek güvenlik en iyi uygulama bilgileri için www.dell.com/regulatory_compliance adresindeki Regulatory Compliance (Yasal Uygunluk) Ana Sayfasına bakın.

DİKKAT: Elektrostatik boşalmı önlemek için, bir bilek topraklama kayışı kullanarak ya da bilgisayarın arkasındaki konektör gibi boyanmamış metal yüzeylere sık sık dokunarak kendinizi topraklayın.

Ses Kartını Çıkarma

- [Başlamadan Önce](#) bölümündeki yönergeleri uygulayın.
- Basın ve takılı olan kartları ExpressCard yuvasından ve 8-in-1 bellek kartı okuyucudan çıkarın.
- Takılı tüm bellek modüllerini ve Mini Kartları çıkarın (bkz. [Bellek](#) ve [İletişim Kartları](#)).
- [Avuç İçi Davanağını Çıkarma](#) bölümündeki yönergeleri uygulayın.
- Ses kartını tutan vidaları çıkarın ve ses kartı kablosunu sistem kartındaki konektörden çıkarın.

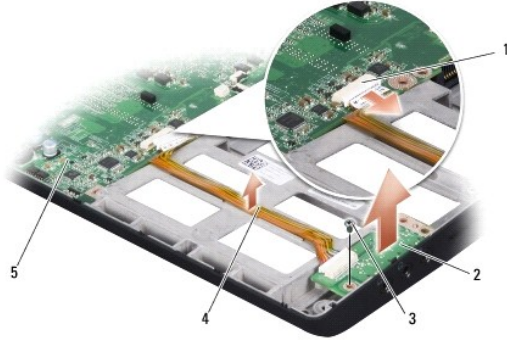

1	ses kablosu konektörü	2	ses kartı
3	vida	4	ses kablosu
5	sistem kartı		

- Ses kartını ve kablosunu bilgisayarın tabanından çıkarıncaldırın.

Ses Kartını Yerine Takma

- Ses kartını bilgisayar tabanına yerleştirin ve tespit vidalarını takın.
- Ses kartı kablosunu sistem kartındaki konektöre bağlayın.
- [Avuç İçi Davanağını Yerine Takma](#) bölümündeki yönergeleri uygulayın.
- Mevcut bellek modüllerini ve Mini Kartları yerlerine takın.
- Çıkarılan kartları ExpressCard ve 8-in-1 kart yuvalarına yeniden takın.

 **DİKKAT:** Bilgisayarı çalıştırmadan önce tüm vidaları yerine takın ve bilgisayarın içine kaçmış vida kalmadığından emin olun. İçeride vida unutulması bilgisayara zarar verebilir.

[İçerik Sayfasına Dön](#)

[İçerik Sayfasına Dön](#)

Alt Kapak

Dell™ Studio 1735/1737 Servis Kılavuzu

- [Alt Kapağı Çıkarma](#)
- [Alt Kapağı Değişirme](#)

⚠ UYARI: Bilgisayarınızın içinde çalışmadan önce, bilgisayarınızla birlikte gelen güvenlik bilgilerini izleyin.

⚠ UYARI: Bu yordamları uygulamadan önce bilgisayarı kapatın, AC adaptörün fişini elektrik prizinden ve bilgisayardan çekin, modem fişini duvar konektöründen ve bilgisayardan çekin ve bilgisayardaki diğer tüm harici kabloları çıkartın.

⚡ DİKKAT: Elektrostatik boşalımı önlemek için, bir bilek topraklama kayışı kullanarak ya da boyanmamış metal yüzeylere (bilgisayarın arkasındaki konektör gibi) sık sık dokunarak kendinizi topraklayın.

Alt Kapağı Çıkarma

1. Bilgisayarın kapalı olduğundan emin olun.
2. Pili çıkarın (bkz. [Bilgisayarınızın İçinde Çalışmaya Başlamadan Önce](#)).
3. Alt kapaktaki sekiz tespit vidasını gevşetin ve kapağı resimde gösterilen açıyla bilgisayardan çıkarın.

⚠ UYARI: İşlemci ısı emicisine dokunmayın. İşlemci bileşenleri yalnızca eğitimli destek personeli tarafından çıkarılmalıdır.



1	alt kapak	2	tespit vidası (8)
---	-----------	---	-------------------

Alt Kapağı Değişirme

1. Alt kapağın üzerindeki tırnakları bilgisayarın alt kısmıyla hizalayın.
2. Alt kapağın üzerindeki sekiz tespit vidasını yerine takın ve sıkın.
3. Pili yuvaya takın ve yerine oturana kadar itin.

[İçerik Sayfasına Dön](#)

Pil Mandalı Aksamı

Dell™ Studio 1735/1737 Servis Kılavuzu

- [Pil Mandalı Aksamını Çıkarma](#)
- [Pil Mandalı Aksamını Değiştirme](#)

⚠ UYARI: Aşağıdaki prosedüre başlamadan önce bilgisayarınızla birlikte gelen güvenlik yönergelerini takip edin.

- ⚡ **DİKKAT:** Elektrostatik boşalımı önlemek için, bir bilek topraklama kayışı kullanarak ya da bilgisayarın arkasındaki konektör gibi boyanmamış metal yüzeylere sık sık dokunarak kendinizi topraklayın.
- ⚡ **DİKKAT:** Sistem kartının hasar görmesini engellemek için, ana pili çıkarın (bkz. [Bilgisayarınızın İçinde Çalışmaya Başlamadan Önce](#)) bilgisayar içinde çalışmadan önce

Pil Mandalı Aksamını Çıkarma

1. [Bilgisayarınızın İçinde Çalışmaya Başlamadan Önce](#) bölümündeki yönergeleri uygulayın.
2. Merkez denetim kapağını çıkarın (bkz. [Merkez Denetim Kapağını Çıkarma](#)).
3. Klavyeyi çıkarın (bkz. [Klavyeyi Çıkarma](#)).
4. Ekran aksamını çıkarın (bkz. [Ekran Aksamı](#)).
5. Sabit disk sürücüsünü çıkarın (bkz. [Sabit Sürücüyü Çıkarma](#)).
6. Avuç içi dayanağını çıkarın (bkz. [Avuç İçi Dayanağını Çıkarma](#)).
7. Sistem kartını çıkarın (bkz. [Sistem Kartını Çıkarma](#)).
8. Sistem kartını çıkarın (bkz. [Sarı Kartını Çıkarma](#)).
9. Bilgisayar tabanından pil mandalı aksamını yerinde tutan üç vidayı çıkarın.
10. Yayı tespit kancasından çıkarın.

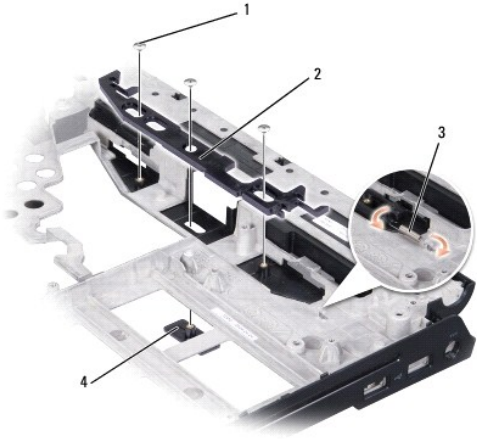

1	vida (3)	2	pil mandalı aksamı
3	yay	4	pil serbest bırakma mandalı

11. Aksamı kaldırarak bilgisayarın tabanından çıkarın.

Pil Mandalı Aksamını Deęiřtirme

1. Mandal aksamını bilgisayar tabanındaki kanala yerleřtirin.
2. Kk bir tornavida kullanarak yayı bilgisayar tabanındaki kancaya yerleřtirin.
3.  vidayı yerine takın.
Yeni takılı olan mandalların basılıp bırakıldıęında rahata hareket ettięinden emin olun.
4. řarj kartını takın (bkz. [řarj Kartını Yerine Takma](#)).
5. Sistem kartını takın (bkz. [Sistem Kartını Deęiřtirme](#)).
6. Avu ięi dayanaęını yerine takın (bkz. [Avu İci Dayanaęını Yerine Takma](#)).
7. Sabit disk srcsn yerine takın (bkz. [Sabit Srcy Deęiřtirme](#)).
8. Ekran aksamını yerine takın (bkz. [Ekran Aksamını Deęiřtirme](#)).
9. Alt kapaęı yerine takın (bkz. [Alt Kapaęı Deęiřtirme](#)).
10. Klavyeyi yerine takın (bkz. [Klavyeyi Deęiřtirme](#)).
11. Merkez denetim kapaęını yerine takın (bkz. [Merkez Denetim Kapaęını Yerine Takma](#)).
- ⦿ **DİKKAT:** Bilgisayarı alıřtırmadan nce tm vidaları yerine takın ve bilgisayarın iine kamıř vida kalmadıęından emin olun. İeride vida unutulması bilgisayara zarar verebilir.
12. Pili yuvaya takın ve yerine oturana kadar itin.

[İerik Sayfasına Dn](#)

[İçerik Sayfasına Dön](#)

Başlamadan Önce

Dell™ Studio 1735/1737 Servis Kılavuzu

- [Önerilen Araçlar](#)
- [Bilgisayarı Kapatma](#)
- [Bilgisayarınızın İçinde Çalışmaya Başlamadan Önce](#)

Bu bölümde, bilgisayarınızdaki bileşenlerin çıkarılması ve takılması ile ilgili yordamlar yer almaktadır. Aksi belirtilmedikçe, her yordamda aşağıdaki şartların geçerli olduğu varsayılır:

1. [Bilgisayarı Kapatma](#) ve [Bilgisayarınızın İçinde Çalışmaya Başlamadan Önce](#) bölümlerindeki adımları gerçekleştirdiğiniz.
1. Bilgisayarınızla birlikte gelen güvenlik bilgilerini okumuş olmanız.
1. Bir bileşen, değiştirilebilir veya (ayrı olarak satın alınmışsa) çıkarma yordamı tersten uygulanarak takılabilir.

Önerilen Araçlar

Bu belgedeki yordamlar için aşağıdaki araçlar gerekir:

1. Küçük düz uçlu tornavida
1. Phillips tornavida
1. Altıgen somun anahtarı
1. Flash BIOS güncelleştirme program CD'si

Bilgisayarı Kapatma

➡ **DİKKAT:** Veri kaybını önlemek için, bilgisayarınızı kapatmadan önce açık dosyaları kaydedip kapatın ve açık programlardan çıkın.

1. Açık dosyaları kaydedip kapatın ve açık programlardan çıkın.
2. Windows Vista®'da, **Başlat** düğmesini, ok simgesini ve sonra **Kapat** seçeneğini tıklayın.
İşletim sistemini kapatma işlemi sona erdiğinde bilgisayar kapanır.
3. Bilgisayarın ve takılı aygıtların kapandığından emin olun. İşletim sisteminizi kapattığınızda bilgisayarınız ve takılı aygıtlarınız otomatik olarak kapanmadıysa, bilgisayar kapanana kadar güç düğmesine en az 8 ila 10 saniye süreyle basın.

Bilgisayarınızın İçinde Çalışmaya Başlamadan Önce

Bilgisayarınızı olası zararlardan korumak ve kendi kişisel güvenliğinizi sağlamak için aşağıdaki güvenlik yönergelerini kullanın.

⚠ **UYARI:** Bilgisayarınızın içinde çalışmadan önce, bilgisayarınızla birlikte verilen güvenlik bilgilerini okuyun. Ek güvenlik en iyi uygulama bilgileri için www.dell.com/regulatory_compliance adresindeki **Regulatory Compliance (Yasal Uygunluk) Ana Sayfasına** bakın.

- ➡ **DİKKAT:** Bileşenleri ve kartları itina ile kullanın. Bileşenlere veya kartların üzerindeki temas noktalarına dokunmayın. Kartları uç kısmından veya metal montaj kenarından tutun. İşlemci gibi bileşenleri pinlerinden değil kenarlarından tutun.
- ➡ **DİKKAT:** Yalnızca yetkili bir servis teknisyeni bilgisayarınızda onarım yapmalıdır. Dell tarafından yetkilendirilmemiş servislerden kaynaklanan zararlar garantinizin kapsamında değildir.
- ➡ **DİKKAT:** Bir kabloyu çıkartırken kablunun kendisini değil, fişi veya koruyucu halkayı tutarak çekin. Bazı kablolarda kilitleme dilleri vardır; bu tür kabloları çıkarırken, kabloyu çekmeden önce kilitleme dillerini içeriye bastırın. Konektörleri çıkartırken, konektör pinlerinin eğilmesini önlemek için konektörleri düz tutun. Ayrıca bir kabloyu bağlamadan önce, her iki konektörün yönlerinin doğru olduğundan ve doğru hizalandıklarından emin olun.
- ➡ **DİKKAT:** Bilgisayarın zarar görmesini önlemek için, bilgisayarın içinde çalışmaya başlamadan önce aşağıdaki adımları uygulayın.

1. Bilgisayar kapağının çizilmesini önlemek üzere çalışma yüzeyinin düz ve temiz olmasını sağlayın.
2. Bilgisayarınızı kapatın (bkz. [Bilgisayarı Kapatma](#)).
3. Bilgisayar bir yerleştirme aygıtına bağlı (yerleştirilmiş) ise, oradan çıkartın. Yönergeler için yerleştirme aygıtınızla birlikte verilen belgelere bakın.

➡ **DİKKAT:** Ağ kablosunu çıkarmak için, önce kabloyu bilgisayarınızdan ve ardından ağ aygıtından çıkarın.

4. Tüm telefon veya ağ kablolarını bilgisayarınızdan çıkarın.
5. Takılı tüm kartları ExpressKart yuvasından ve 8-in-1 bellek kartı okuyucudan çıkarın.
6. Bilgisayarınızı ve tüm bağlı aygıtları elektrik prizlerinden çıkarın.

➔ **DİKKAT:** Sistem kartının zarar görmesini önlemeye yardımcı olmak için, bilgisayara bakım yapmadan önce pili pil yuvasından çıkarmanız gerekir.

➔ **DİKKAT:** Bilgisayarın zarar görmesini önlemek için, yalnız bu modeldeki Dell bilgisayar için tasarlanmış olan pilleri kullanın. Başka Dell bilgisayarlar için tasarlanmış pilleri kullanmayın.

7. Bilgisayarı çevirin.
8. Pil mandalını kaydırıp açın.
9. Pili yuvarın dışına kaydırın.

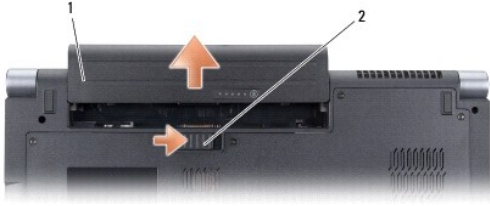

1	pil	2	pil mandalı açma
---	-----	---	------------------

10. Sistem kartını topraklamak için güç düğmesine basın.

[İçerik Sayfasına Dön](#)

[İçerik Sayfasına Dön](#)

BIOS'u Sıfırlama

Dell™ Studio 1735/1737 Servis Kılavuzu

• [BIOS'u CD'den Sıfırlama](#)

• [BIOS'u Sabit Disk Sürücüsünden Sıfırlama](#)

Yeni sistem kartıyla birlikte BIOS güncelleştirme program CD'si verildiyse, BIOS'u CD'den sıfırlayın. Bir BIOS güncelleştirme programınız yoksa, BIOS'u sabit diskten sıfırlayın.

BIOS'u CD'den Sıfırlama

1. AC adaptörünün prize takıldığından ve ana pilin düzgün şekilde takılı olduğundan emin olun.

 **NOT:** BIOS'u sıfırlamak için BIOS güncelleştirme program CD'si kullanıyorsanız, CD'yi takmadan önce bilgisayarı CD'den başlayacak şekilde ayarlayın.

2. BIOS güncelleştirme program CD'sini takın ve bilgisayarı yeniden başlatın.

Ekranı görünen yönergeleri uygulayın. Bilgisayar önyüklemeye devam eder ve yeni BIOS'u güncelleştirir. Sıfırlama güncelleştirmesi tamamlandığında bilgisayar otomatik olarak yeniden önyükleme yapar.

3. Sistem kurulumu programına girmek için POST işlemi sırasında <F2> tuşuna basın.
4. Bilgisayar varsayılanlarını sıfırlamak için <Alt> ve <F> tuşlarına basın.
5. <Esc> tuşuna basın, **Save changes and reboot** seçeneğini seçin ve yapılandırma değişikliklerini kaydetmek için <Enter> tuşuna basın.
6. Sürücüden flash BIOS güncelleştirme program CD'sini çıkarın ve bilgisayarı yeniden başlatın.

BIOS'u Sabit Disk Sürücüsünden Sıfırlama

1. AC adaptörünün elektrik prizine bağlandığından, ana pilin uygun şekilde takıldığından ve bir ağ kablosunun takılı olduğundan emin olun.

2. Bilgisayarı açın.

3. support.dell.com adresinde bilgisayarınızla ilgili en son BIOS güncelleştirme dosyasını bulun.

4. Dosyayı karşıdan yüklemek için **Şimdi Yükle**'yi tıklayın.

5. **Export Compliance Disclaimer** (İhracat Uyumluluğu Yasal Uyarı) penceresi görünürse, **Yes, I Accept this Agreement** (Evet, bu Anlaşmayı Kabul Ediyorum) seçeneğini tıklayın.

Dosya Yükleme penceresi açılır.

6. **Bu programı diske kaydet**'i ve **Tamam**'i tıklayın.

Kayıt Yeri penceresi açılır.

7. **Kayıt Yeri** menüsünü görmek için **Masaüstü**'nü seçin ve ardından **Kaydet**'i tıklayın.

Dosya masaüstünüze yüklenir.

8. **Yükleme Tamamlandı** penceresi görünürse **Kapat**'i tıklayın.

Dosya simgesi masaüstünüzde görünür ve yüklenen BIOS güncelleştirme dosyasıyla aynı ada sahiptir.

9. Masaüstündeki dosya simgesini çift tıklayın ve ekrandaki yönergeleri izleyin.

[İçerik Sayfasına Dön](#)

[İçerik Sayfasına Dön](#)

Kamera (isteğe bağlı)

Dell™ Studio 1735/1737 Servis Kılavuzu

- [Kamerayı Çıkarma](#)
- [Kamerayı Yerine Takma](#)

⚠ UYARI: Bilgisayarınızın içinde çalışmadan önce, bilgisayarınızla birlikte gelen güvenlik bilgilerini izleyin.

⚡ DİKKAT: Elektrostatik boşalımı önlemek için, bir bilek topraklama kayışı kullanarak ya da boyanmamış metal yüzeylere (bilgisayarın arkasındaki konektör gibi) sık sık dokunarak kendinizi topraklayın.

Kamerayı Çıkarma

- [Başlamadan Önce](#) bölümündeki yönergeleri uygulayın.
- [Ekran Aksamı](#) bölümündeki yönergeleri uygulayın.
- Ekran çerçevesini çıkarın (bkz. [Ekran Çerçevesi](#)).
- Kamera kablosunun çekme tırnağını çekerek kamera katındaki konektörden çıkarın.
- Kamera kartını tespit eden iki vidayı çıkarın.

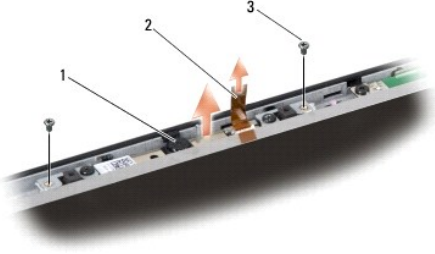

1	kamera	2	kamera kablosu çekme tırnağı	3	vida (2)
---	--------	---	------------------------------	---	----------

- Kamera kartını çıkarın.

Kamerayı Yerine Takma

- Kamera kartını vida deliklerine hizalayın.
- Kamera kartını ekrana tespit eden iki vidayı yerine takın.
- Kamera kablosunu ekran kartındaki konektöre takın.
- Ekran çerçevesini yerine takın (bkz. [Ekran Çerçevesini Yerine Takma](#)).
- [Ekran Aksamını Değiştirme](#) bölümündeki yönergeleri uygulayın.

[İçerik Sayfasına Dön](#)

[İçerik Sayfasına Dön](#)

Merkez Denetim Kapağı

Dell™ Studio 1735/1737 Servis Kılavuzu

- [Merkez Denetim Kapağını Çıkarma](#)
- [Merkez Denetim Kapağını Yerine Takma](#)

- ⚠ UYARI:** Bilgisayarınızın içinde çalışmadan önce, bilgisayarınızla birlikte verilen güvenlik bilgilerini okuyun. Ek güvenlik en iyi uygulama bilgileri için www.dell.com/regulatory_compliance adresindeki Regulatory Compliance (Yasal Uygunluk) Ana Sayfasına bakın.
- ➡ **DİKKAT:** Elektrostatik boşalımı önlemek için, bir bilek topraklama kayışı kullanarak ya da boyanmamış metal yüzeylere (bilgisayarın arkasındaki konektör gibi) sık sık dokunarak kendinizi topraklayın.
- ➡ **DİKKAT:** Sistem kartının zarar görmesini önlemeye yardımcı olmak için, bilgisayarın içinde çalışmadan önce pili pil yuvasından çıkarmanız gerekir.

Merkez Denetim Kapağını Çıkarma

1. [Başlamadan Önce](#) bölümündeki yordamları izleyin.
2. Bilgisayarı çevirin ve merkez denetim kapağını bilgisayarın tabanına tespit eden vidayı çıkarın.



3. Bilgisayarı normal haline getirin ve ekranı açıldığı kadar açın.
4. Merkez denetim kapağını bilgisayarın arkasından plastik bir çubukla gevşetin.
5. Merkez denetim kapağını sistem kartına bağlayan medya denetim düğmeleri kablosunu görene kadar merkez kontrol kapağını yukarı doğru gevşetin.

- ➡ **DİKKAT:** Merkez denetim kapağını çıkarırken çok dikkatli olun. Kapak ve kapağı sistem kartına bağlayan kablo son derece hassastır.

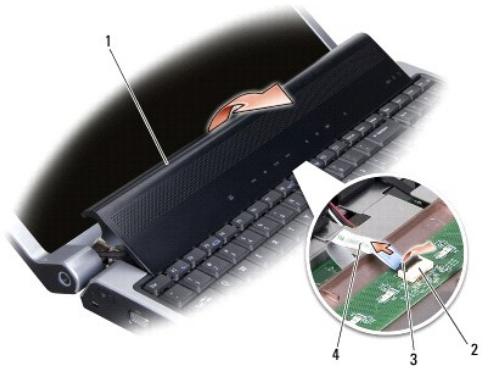

1	merkez denetim kapağı	2	ortam denetim düğmeleri kablosu konektörü	3	konektör mandalı
4	ortam denetim düğmeleri kablosu				

6. Kabloyu merkez denetim kapağındaki konektöre tespit eden mandalı açın ve kabloyu çıkarın.
7. Merkez denetim kapağını kaldırıp bilgisayardan çıkarın.

Merkez Denetim Kapađını Yerine Takma

1. Ortam denetim düđmeleri kablosunu merkez denetim kapađındaki konektöre takın ve kabloyu konektöre tespit eden konektör mandalını ařađıya çekin.
2. Merkez denetim kapađının altındaki kancaları hizalayın ve kapađı yerine yerleřtirin.
3. Bilgisayarı çevirin ve merkez denetim kapađını bilgisayarın tabanına tespit eden vidayı yerine takın.
4. Pili yuvaya takın ve yerine oturana kadar itin.

[İçerik Sayfasına Dön](#)

[İçerik Sayfasına Dön](#)

Şarj Kartı

Dell™ Studio 1735/1737 Servis Kılavuzu

- [Şarj Kartını Çıkarma](#)
- [Şarj Kartını Yerine Takma](#)

⚠ UYARI: Bilgisayarınızın içinde çalışmadan önce, bilgisayarınızla birlikte verilen güvenlik bilgilerini okuyun. Ek güvenlik en iyi uygulama bilgileri için www.dell.com/regulatory_compliance adresindeki Regulatory Compliance (Yasal Uygunluk) Ana Sayfasına bakın.

⚡ DİKKAT: Elektrostatik boşalmı önlemek için, bir bilek topraklama kayışı kullanarak ya da boyanmamış metal yüzeylere (bilgisayarın arkasındaki konektör gibi) sık sık dokunarak kendinizi topraklayın.

⚡ DİKKAT: Sistem kartının zarar görmesini önlemeye yardımcı olmak için, bilgisayarın içinde çalışmadan önce pili pil yuvasından çıkarmanız gerekir.

Şarj Kartını Çıkarma

1. [Başlamadan Önce](#) bölümündeki yordamları izleyin.
2. Basın ve takılı olan kartları ExpressCard yuvasından ve 8-in-1 bellek kartı okuyucudan çıkarın.
3. Takılı tüm bellek modüllerini ve Mini Kartları çıkarın (bkz. [Bellek](#) ve [İletişim Kartları](#)).
4. [Sistem Kartını Çıkarma](#) bölümündeki yönergeleri uygulayın.
5. Şarj kartını bilgisayar tabanına tespit eden iki vidayı çıkarın.

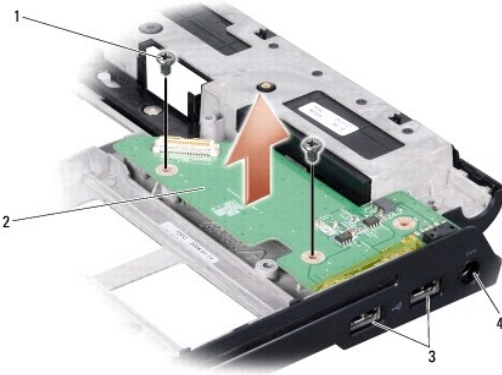

1	vida (2)	2	şarj kartı
3	USB konektörü (2)	4	AC adaptörü konektörü

6. Şarj kartını kaldırıp bilgisayar tabanından çıkarın.

Şarj Kartını Yerine Takma

1. Şarj kartını bilgisayar tabanına yerleştirin.
2. Şarj kartını bilgisayar tabanına tespit eden iki vidayı takın.
3. [Sistem Kartını Değiştirme](#) bölümündeki yönergeleri uygulayın.

[İçerik Sayfasına Dön](#)

[İçerik Sayfasına Dön](#)

Düğme Pili

Dell™ Studio 1735/1737 Servis Kılavuzu

- [Düğme Pili Çıkarma](#)
- [Düğme Pili Yerine Takma](#)

- ⚠ UYARI:** Bilgisayarınızın içinde çalışmadan önce, bilgisayarınızla birlikte verilen güvenlik bilgilerini okuyun. Ek güvenlik en iyi uygulama bilgileri için www.dell.com/regulatory_compliance adresindeki Regulatory Compliance (Yasal Uygunluk) Ana Sayfasına bakın.
- ➡ DİKKAT:** Elektrostatik boşalımı önlemek için, bir bilek topraklama kayışı kullanarak ya da boyanmamış metal yüzeylere (bilgisayarın arkasındaki konektör gibi) sık sık dokunarak kendinizi topraklayın.
- ➡ DİKKAT:** Sistem kartının zarar görmesini önlemeye yardımcı olmak için, bilgisayarın içinde çalışmadan önce pili pil yuvasından çıkarmanız gerekir.

Düğme Pili Çıkarma

- [Başlamadan Önce](#) bölümündeki yordamları izleyin.
- Bilgisayarı çevirin ve alt kapağı çıkarın (bkz. [Alt Kapağı Çıkarma](#)).



1	düğme pil
---	-----------

- Düğme pili itmek için plastik çubuk kullanın ve yukarı kaldırarak yuvasından çıkarın.

Düğme Pili Yerine Takma

- Düğme pili pozitif (+) tarafı yukarıya gelecek şekilde yerleştirin.
- Alt kapağı yerine takın (bkz. [Alt Kapağı Değiştirme](#)).
- Pili yuvaya takın ve yerine oturana kadar itin.

[İçerik Sayfasına Dön](#)

[İçerik Sayfasına Dön](#)

İşlemci

Dell™ Studio 1735/1737 Servis Kılavuzu

- [İşlemciyi Çıkarma](#)
- [İşlemci Takma](#)

- ⚠ UYARI:** Bilgisayarınızın içinde çalışmadan önce, bilgisayarınızla birlikte gelen güvenlik bilgilerini izleyin.
- ➡ DİKKAT:** Elektrostatik boşalımı önlemek için, bir bilek topraklama kayışı kullanarak ya da boyanmamış metal yüzeylere (bilgisayarın arkasındaki konektör gibi) sık sık dokunarak kendinizi topraklayın.
- ➡ DİKKAT:** İşlemciyi çıkarırken veya yerine takarken ZIF soket kam vidasıyla işlemci arasındaki teması önlemek için, kam vidasını çevirirken işlemcinin ortasına hafif baskı uygulayın.
- ➡ DİKKAT:** İşlemciye zarar vermektan kaçınmak için kam vidasını döndürürken tornavidayı işlemciye dik olacak şekilde tutun.

İşlemciyi Çıkarma

1. [Başlamadan Önce](#) bölümündeki yönergeleri uygulayın.
 2. Bilgisayarı çevirin ve alt kapağı çıkarın (bkz. [Alt Kapağı Çıkarma](#)).
 3. İşlemci ısı emicisini çıkarın (bkz. [İşlemci Isı Emicisini Çıkarma](#)).
- ➡ DİKKAT:** İşlemciyi çıkarırken, düz bir şekilde yukarıya çekin. İşlemci modülü üzerindeki pimleri eğmemeye dikkat edin.
- ➡ DİKKAT:** İşlemciyi çıkarırken veya yerine takarken ZIF soket kam vidasıyla işlemci arasındaki teması önlemek için, kam vidasını çevirirken işlemcinin ortasına hafif baskı uygulayın.
4. ZIF soketini gevşetmek için, küçük bir düz uçlu tornavida kullanın ve ZIF soketi kam vidasını saatin tersi yönünde durdurucuya gelinceye kadar döndürün.

ZIF soketi kam vidası işlemciyi sistem kartına tespit eder. ZIF soketi kam vidası üstündeki oka dikkat edin.

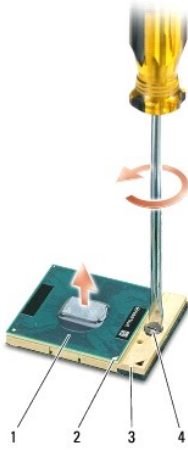

1	İşlemci	2	İşlemcinin pin 1 köşesi	3	ZIF soketi
4	ZIF soketi kam vidası				

5. İşlemciyi çıkarmak için işlemci çıkarma aleti kullanın.

İşlemci Takma

➡ **DİKKAT:** İşlemci modülünü yerleştirmeden önce kam kilidinin tam açık konumda olduğundan emin olun. ZIF soketine işlemci modülünü uygun şekilde yerleştirmek güç gerektirmez.

➡ **DİKKAT:** Uygun şekilde yerleştirilmeyen bir işlemci modülü temassızlığa veya mikro işlemci ve ZIF soketinde kalıcı hasara yol açabilir.

1. İşlemcinin pin 1 köşesini ZIF soketi üstündeki üçgene doğru hizalayın ve işlemciyi ZIF soketine takın.

İşlemci modülü uygun şekilde yerleştirildiğinde dört köşenin tümü aynı yükseklikte hizalanır. Modülün bir veya daha fazla köşesi diğerlerinden daha yüksek olursa, modül uygun şekilde yerleştirilmemiş demektir.

➡ **DİKKAT:** İşlemciyi çıkarırken veya yerine takarken ZIF soket kam vidasıyla işlemci arasındaki temassızlığı önlemek için, kam vidasını çevirirken işlemcinin ortasına hafif baskı uygulayın.

2. Sistem kartına işlemci modülünü takmak için kam vidasını saat yönünde döndürerek ZIF soketini sıkıştırın.
3. Termal soğutma pedinin arkasındaki tabakayı soyun ve pedi ısı emicinin işlemciyi kaplayan kısmına yapıştırın.
4. İşlemci ısı emicisini çıkarın (bkz. [İşlemci Isı Emicisini Yerine Takma](#)).
5. Alt kapağı yerine takın (bkz. [Alt Kapağı Değiştirme](#)).
6. Pili yuvaya takın ve yerine oturana kadar itin.
7. BIOS güncelleme program CD'sini kullanarak BIOS'u güncelleyin. Bkz. [BIOS'u Sıfırlama](#).

[İçerik Sayfasına Dön](#)

[İçerik Sayfasına Dön](#)

İşlemci Isı Emicisi

Dell™ Studio 1735/1737 Servis Kılavuzu

- [İşlemci Isı Emicisini Çıkarma](#)
- [İşlemci Isı Emicisini Yerine Takma](#)

⚠ UYARI: Bilgisayarınızın içinde çalışmadan önce, bilgisayarınızla birlikte gelen güvenlik bilgilerini izleyin.

⚡ DİKKAT: Elektrostatik boşalmı önlemek için, bir bilek topraklama kayışı kullanarak ya da boyanmamış metal yüzeylere (bilgisayarın arkasındaki konektör gibi) sık sık dokunarak kendinizi topraklayın.

İşlemci Isı Emicisini Çıkarma

- [Başlamadan Önce](#) bölümündeki yönergeleri uygulayın.
- Bilgisayarı çevirin ve alt kapağı çıkarın (bkz. [Alt Kapağı Çıkarma](#)).
- İşlemci ısı emicisini sistem kartına sabitleyen üç vidayı gevşetin.

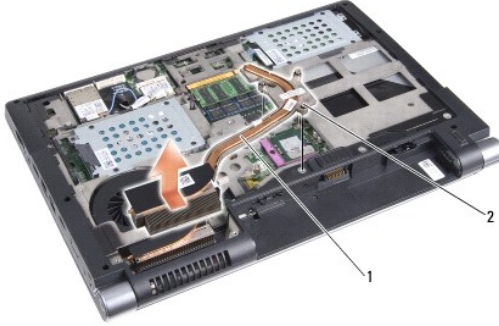

1	işlemci ısı emicisi	2	tespit vidası (3)
---	---------------------	---	-------------------

- İşlemci ısı emicisini bilgisayardan çıkarın.

İşlemci Isı Emicisini Yerine Takma

⚠ UYARI: Bilgisayarınızın içinde çalışmadan önce, bilgisayarınızla birlikte gelen güvenlik bilgilerini izleyin.

⚡ DİKKAT: Bilgisayarınızdaki bileşenlerin hasar görmesini önlemek için bilgisayarın herhangi bir elektronik parçasına dokunmadan önce vücudunuzdaki statik elektriği boşaltın. Bunu boyanmamış metal yüzeylere dokunarak yapabilirsiniz.

🚫 NOT: Orijinal işlemci ve ısı emicisi birlikte takılıyorsa, orijinal ped yeniden kullanılabilir. İşlemci veya ısı emicisinden biri değiştiriliyorsa, ısı iletkenliğini sağlamak için sette bulunan ısı pedini kullanın.

🚫 NOT: Bu prosedürde, işlemci ısı emicisinin çıkarılmış ve değiştirilmeye hazır olduğu varsayılmaktadır.

- Soğutucu pedin arkasındaki tabakayı çıkarın ve ısı emicisinin işlemciyi örten bölümüne yapıştırın.
- İşlemci ısı emicisini sistem kartına yerleştirin.
- İşlemci ısı emicisini sistem kartına sabitleyen üç vidayı sıkıştırın.
- Alt kapağı yerine takın (bkz. [Alt Kapağı Değiştirme](#)).
- Pili yuvaya takın ve yerine oturana kadar itin.

[İçerik Sayfasına Dön](#)

[İçerik Sayfasına Dön](#)

Ekran

Dell™ Studio 1735/1737 Servis Kılavuzu

- [Ekran Aksami](#)
- [Ekran Cercevesi](#)
- [Ekran Panelini Çıkarma](#)
- [Ekran Paneli Kablosu](#)
- [Ekran Çeviricisi](#)
- [Ekran Mentşeleri](#)

⚠ UYARI: Bilgisayarınızın içinde çalışmadan önce, bilgisayarınızla birlikte verilen güvenlik bilgilerini okuyun. Ek güvenlik en iyi uygulama bilgileri için www.dell.com/regulatory_compliance adresindeki Regulatory Compliance (Yasal Uygunluk) Ana Sayfasına bakın.

⚡ DİKKAT: Elektrostatik boşalımı önlemek için, bir bilek topraklama kayışı kullanarak ya da boyanmamış metal yüzeylere (bilgisayarın arkasındaki konektör gibi) sık sık dokunarak kendinizi topraklayın.

⚡ DİKKAT: Sistem kartının zarar görmesini önlemeye yardımcı olmak için, bilgisayarın içinde çalışmadan önce pili pil yuvasından çıkarmanız gerekir.

Ekran Aksami

Ekran Aksamını Çıkarma

1. [Başlamadan Önce](#) bölümündeki yönergeleri uygulayın.
2. Merkez Denetim Kapağını çıkarın (bkz. [Merkez Denetim Kapağını Çıkarma](#)).
3. Bilgisayarı çevirin ve alt kapağı çıkarın (bkz. [Alt Kapağı Çıkarma](#)).
4. Varsa, Mini Kart kablolarını Mini Kartlardan çıkarın (bkz. [Kablosuz Mini Kartlar](#)).
5. Kablo yerleşimine dikkat edin ve Mini Kart anten kablolarını yerleştirildikleri yerden dikkatle çıkarın.

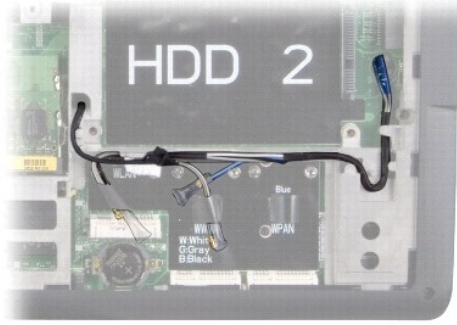

6. Bilgisayarı çevirin.
7. Klavyeyi çıkarın (bkz. [Klavyeyi Çıkarma](#)).
8. Kablo yerleşimine dikkat edin ve Mini Kart anten kablolarını yerleştirildikleri yerlerden çıkardıktan sonra kabloları sistem kartından çıkararak bilgisayar tabanından ayırın.
9. Ekran kablosunun çekme tırnağından çekerek sistem kartındaki ekran konektöründen çıkarın.
10. İsteğe bağlı kamera kablosunu ve Wi-Fi Sniffer/Güç Düğmesi Kartı kablosunu sistem kartından çıkarın.

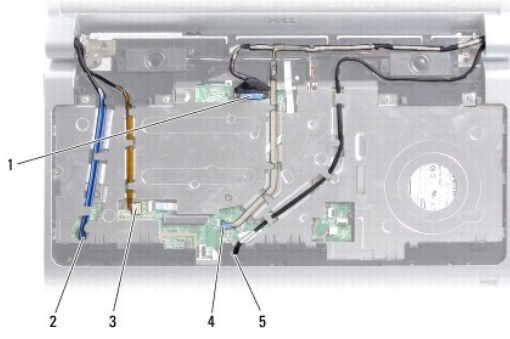

1	ekran kablosu çekme tırnağı	2	WPAN/WWAN kablo yerleştirme yuvası
3	Wi-Fi Sniffer/Güç Düğmesi Kartı kablo konektörü	4	kamera kablosu çekme tırnağı (isteğe bağlı)
5	WLAN kablo yerleştirme yuvası		

11. Kablo yerleşimine dikkat edin ve kabloları yerleştirildikleri yerden dikkatle çıkarın.

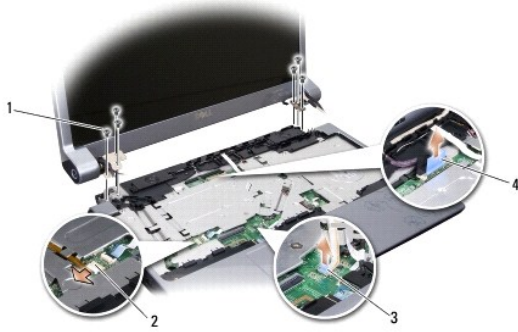

1	vida (her tarafta 3; toplam 6)	2	Wi-Fi Sniffer/Güç Düğmesi Kartı kablo konektörü
3	kamera kablosu çekme tırnağı (isteğe bağlı)	4	ekran kablosu çekme tırnağı

12. Ekran aksamının her yanındaki üç vidayı çıkarın.

13. Ekran aksamını çıkarın.

Ekran Aksamını Değıştirme

- Ekran aksamını yerine yerleştirin ve her yanına üç vidayı takın.
- İsteğe bağlı kamera kablosunu, Wi-Fi Sniffer/Güç Düğmesi Kart kablosunu ve ekran kablosunu yerlerine yerleştirin ve kablo konektörlerini sistem kartına takın.
- Kablo yerleşimine dikkat edin ve Mini Kart anten kablolarını sistem kartından geçirerek dikkatle yerlerine yerleştirin.
- Klavyeyi yerine takın (bkz. [Klavyeyi Değıştirme](#)).
- Merkez denetim kapağını yerine takın (bkz. [Merkez Denetim Kapağını Yerine Takma](#)).
- Bilgisayarı çevirin.
- Kablo yerleşimine dikkat edin ve Mini Kart anten kablolarını yerlerine yerleştirin.
- Varsa, Mini Kart kablolarını Mini Kartlara takın (bkz. [Kablosuz Mini Kartlar](#)).

9. Alt kapađı yerine takın (bkz. [Alt Kapađı Deđiřtirme](#)).

⚠ **DİKKAT:** Bilgisayarı alıřtırmadan nce tm vidaları yerine takın ve bilgisayarın iine kamıř vida kalmadıđından emin olun. İeride vida unutulması bilgisayara zarar verebilir.

10. Pili yuvaya takın ve yerine oturana kadar itin.

Ekran erevesi

Ekran erevesini ıkarma

⚠ **DİKKAT:** Ekran erevesi son derece hassastır. erevenin hasar grmesini nlemek iin ıkarırken dikkatli olun.

1. [Ekran Aksamı](#) blmndeki ynergeleri uygulayın.
2. Parmak ulanınızı kullanarak ekran erevesinin i kenarını dikkatlice kaldırın.
3. Ekran erevesini ıkarın.



1	ekran erevesi
---	-----------------

Ekran erevesini Yerine Takma

1. Ekran erevesini ekran paneline hizalayın ve yavaşa yerine oturtun.
2. [Ekran Aksamını Deđiřtirme](#) blmndeki ynergeleri uygulayın.

Ekran Panelini ıkarma

Ekran Panelini ıkarma

1. [Ekran Aksamı](#) blmndeki ynergeleri uygulayın.
2. Ekran erevesini ıkarın (bkz. [Ekran erevesi](#)).
3. Ekran panelini tutan altı vidayı ıkarın.

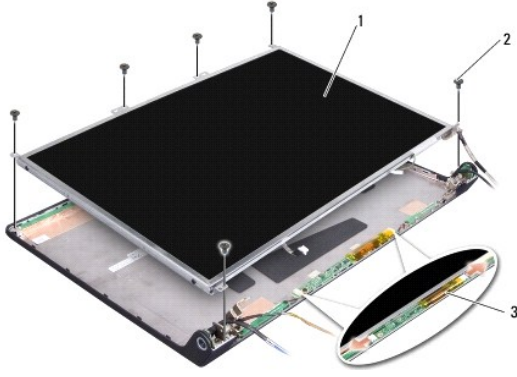

1	ekran paneli	2	vida (6)
3	çevirici kartı		

4. Çevirici kartının her yanındaki konektörlerden kabloları çıkarın.
5. Ekran panelini çıkarın.
6. Ekran panel köşelerini ekran paneline tespit eden 4 vidayı (her yanda 2) çıkarın.

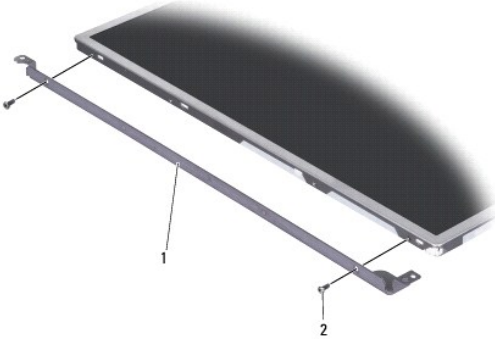

1	ekran paneli braketi (1 sol, 1 sağ)	2	vida (toplam 4; her yanda 2)
---	-------------------------------------	---	------------------------------

Ekran Panelini Değiştirme

1. Ekran braketini ekran panelinin her iki tarafındaki iki vidayı takarak ekran paneline tutturun.
2. Ekran panelini ekranın arka kısmına hizalayın ve kabloları çevirici kartının her yanındaki konektörlere takın.
3. Ekran panelini ekran kapağına tespit eden dört vidayı yerine takın.
4. Ekran çerçevesini yerine takın (bkz. [Ekran Çerçevesini Yerine Takma](#)).
5. [Ekran Aksamını Değiştirme](#) bölümündeki yönergeleri uygulayın.

Ekran Paneli Kablosu

Ekran Paneli Kablosunu Çıkarma

NOT: Ekran Paneli kabloları ve konektörleri, sipariş ettiğiniz Ekran Paneline göre değişiklik gösterebilir.

1. [Ekran Aksamı](#) bölümündeki yönergeleri uygulayın.
2. Ekran çerçevesini çıkarın (bkz. [Ekran Çerçevesi](#)).
3. Ekran panelini çıkarın (bkz. [Ekran Panelini Çıkarma](#)).
4. Ekran panelini çevirin ve temiz bir zemine koyun.

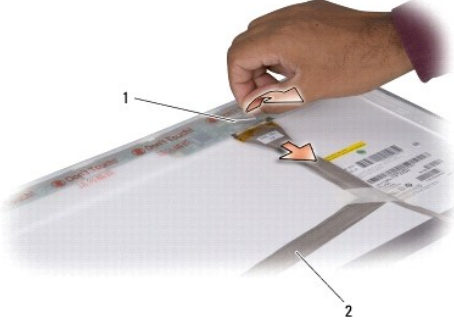

1	bant	2	ekran kablosu
---	------	---	---------------

5. Ekran kablosunu üst konektöre bağlayan bandı çıkarın ve kabloyu konektörden çıkarın.

Ekran Paneli Kablosunu Yerine Takma

1. Ekran kablosunu üstteki konektöre yeniden takın ve bantla sabitleyin.
2. Ekran panelini yerine takın (bkz. [Ekran Panelini Değiştirme](#)).
3. Ekran çerçevesini yerine takın (bkz. [Ekran Çerçevesini Yerine Takma](#)).
4. [Ekran Aksamını Değiştirme](#) bölümündeki yönergeleri uygulayın.

Ekran Çeviricisi

Ekran Çeviricisini Çıkarma

1. [Ekran Aksamı](#) bölümündeki yönergeleri uygulayın.
2. Ekran çerçevesini çıkarın (bkz. [Ekran Çerçevesi](#)).
3. Çevirici kartının her yanındaki konektörlerden kabloları çıkarın.

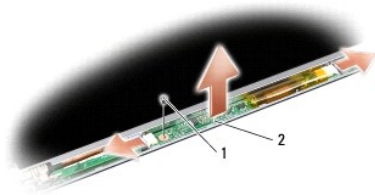

1	vida	2	çevirici kartı
---	------	---	----------------

4. Çevirici kartını tutan vidayı çıkardıktan sonra çevirici kartını ekran aksamından çıkarın.

Ekran Çeviricisini Deęiřtirme

1. Çevirici kartını tespit eden vidayı yerine takın.
2. Kabloları çevirici kartının her bir yanındaki konektörlere takın.
3. Ekran çerçevesini yerine takın (bkz. [Ekran Çerçevesini Yerine Takma](#)).
4. [Ekran Aksamını Deęiřtirme](#) bölümündeki yönergeleri uygulayın.

Ekran Mentешeleri

Ekran Mentешelerini Çıkarma

1. [Ekran Aksamı](#) bölümündeki yönergeleri uygulayın.
2. Ekran çerçevesini çıkarın (bkz. [Ekran Çerçevesi](#)).
3. Ekran panelini çıkarın (bkz. [Ekran Panelini Çıkarma](#)).
4. Mentешeleri ekran kapađına tespit eden dört vidayı (her yanda iki) ve ardından mentешeleri çıkarın.

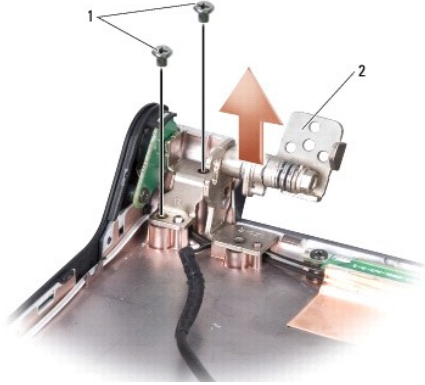

1	vida (toplam 4; her yanda 2)	2	menteře (1 sol, 1 sađ)
---	------------------------------	---	------------------------

Ekran Mentешelerini Yerine Takma

1. Mentешeleri yerine takın ve mentешeleri ekran kapađına tespit eden dört vidayı (her yanda iki) takın.
2. Ekran panelini yerine takın (bkz. [Ekran Panelini Deęiřtirme](#)).
3. Ekran çerçevesini yerine takın (bkz. [Ekran Çerçevesini Yerine Takma](#)).
4. [Ekran Aksamını Deęiřtirme](#) bölümündeki yönergeleri uygulayın.

[İçerik Sayfasına Dön](#)

Fan

Dell™ Studio 1735/1737 Servis Kılavuzu

- [Fanı Çıkarma](#)
- [Fanı Değişirme](#)

⚠ UYARI: Bilgisayarınızın içinde çalışmadan önce, bilgisayarınızla birlikte gelen güvenlik bilgilerini izleyin.

⚡ DİKKAT: Elektrostatik boşalımı önlemek için, bir bilek topraklama kayışı kullanarak ya da boyanmamış metal yüzeylere (bilgisayarın arkasındaki konektör gibi) sık sık dokunarak kendinizi topraklayın.

Fanı Çıkarma

- [Başlamadan Önce](#) bölümündeki yönergeleri uygulayın.
- [Sistem Kartını Çıkarma](#) bölümündeki yönergeleri uygulayın.
- Fanı bilgisayar tabanına tespit eden vidayı çıkarın.

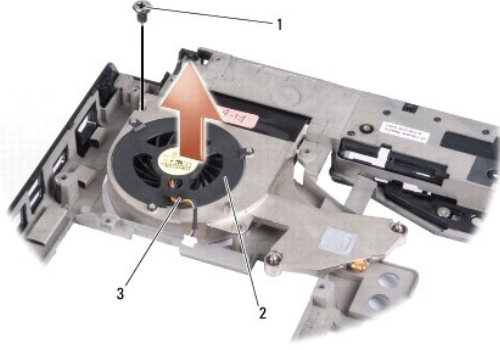

1	vida	2	fan
3	fan kablosu		

- Fanı kablosuyla birlikte kaldırarak bilgisayardan çıkarın.

Fanı Değişirme

⚠ UYARI: Bilgisayarınızın içinde çalışmadan önce, bilgisayarınızla birlikte gelen güvenlik bilgilerini izleyin.

⚡ DİKKAT: Bilgisayarınızdaki bileşenlerin hasar görmesini önlemek için bilgisayarın herhangi bir elektronik parçasına dokunmadan önce vücudunuzdaki statik elektriği boşaltın. Bunu boyanmamış metal yüzeylere dokunarak yapabilirsiniz.

🔧 NOT: Bu prosedürde, fanın çıkarılmış ve değiştirilmeye hazır olduğu varsayılmaktadır.

- Fanı ve kablosunu bilgisayar tabanına yerleştirin.
- Fanı bilgisayar tabanına tespit eden vidayı takın.
- [Sistem Kartını Değişirme](#) bölümündeki yönergeleri uygulayın.

Sabit Sürücü

Dell™ Studio 1735/1737 Servis Kılavuzu

- [Sabit Sürücüyü Çıkarma](#)
- [Sabit Sürücüyü Değiştirme](#)

⚠ UYARI: Sabit sürücüyü bilgisayardan sürücü ısınmış haldeyken çıkarırsanız, sabit sürücünün metal yuvasına dokunmayın.

⚠ UYARI: Bilgisayarınızın içinde çalışmadan önce, bilgisayarınızla birlikte verilen güvenlik bilgilerini okuyun. Ek güvenlik en iyi uygulama bilgileri için www.dell.com/regulatory_compliance adresindeki Regulatory Compliance (Yasal Uygunluk) Ana Sayfasına bakın.

➡ DİKKAT: Veri kaybını önlemek için, sabit sürücüyü çıkarmadan önce bilgisayarınızı kapatın (bkz. [Bilgisayarı Kapatma](#)). Sabit sürücüyü bilgisayar açıkken veya Uyku modundayken çıkarmayın.

➡ DİKKAT: Sabit sürücüler aşırı derecede naziktir. Sabit sürücüyü çok dikkatli tutun.

➡ DİKKAT: Yalnızca yetkili bir servis teknisyeni bilgisayarınızda onarım yapmalıdır. Dell tarafından yetkilendirilmemiş servislerden kaynaklanan zararlar garantinizin kapsamında değildir.

➡ DİKKAT: Bir kabloyu çıkartırken kablunun kendisini değil, fişi veya koruyucu halkayı tutarak çekin. Bazı kablolarda kilitleme dilleri vardır; bu tür kabloları çıkarırken, kabloyu çekmeden önce kilitleme dillerini içeriye bastırın. Konektörleri çıkartırken, konektör pinlerinin eğilmesini önlemek için konektörleri düz tutun. Ayrıca bir kabloyu bağlamadan önce, her iki konektörün yönlerinin doğru olduğundan ve doğru hizalandıklarından emin olun.

⚡ NOT: Dell, kendi üretimi dışındaki sabit sürücüler için uygunluk garantisi vermez veya destek sağlamaz.

⚡ NOT: Dell tarafından üretilmemiş bir sabit sürücü takıyorsanız, yeni sabit sürüçüye bir işletim sistemi, sürücüler ve yardımcı programlar yüklemeniz gerekecektir (bkz. [Dell Teknoloji Kılavuzu](#)).

Sabit Sürücüyü Çıkarma

1. [Başlamadan Önce](#) bölümündeki yordamları izleyin.

2. Bilgisayarı çevirin ve alt kapağı çıkarın (bkz. [Alt Kapağı Çıkarma](#)).

3. Sabit sürücüyü sistem kartı konektöründen çıkarın.

ı Sabit Sürücü 1:

- Sabit sürücü aksamını bilgisayar tabanına sabitleyen dört vidayı çıkarın.
- Sistem kartına bağlı kablodaki mavi çekme tırnağını çekerek kabloyu çıkarın.
- Siyah çekme tırnağını çekerek sabit sürücü aksamını kaldırıp bilgisayardan çıkarın.

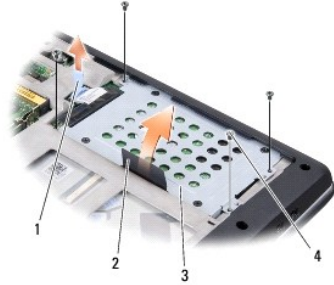

1	mavi çekme tırnağı	2	siyah çekme tırnağı
3	sabit sürücü aksamı	4	vidalar (4)

- Aracıyı çekerek sabit sürücüden çıkarın.

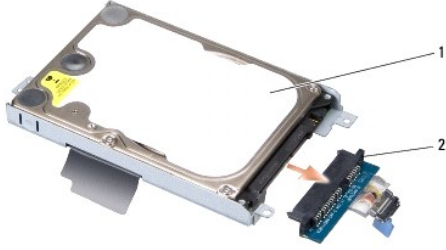

1	sabit sürücü	2	aracı
---	--------------	---	-------

- o Sabit sürücü kafesini sabit sürücüye tutturun dört M3 x 3-mm vidayı çıkarın.

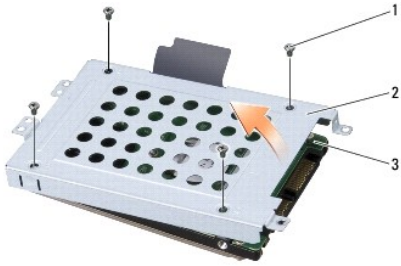

1	M3 x 3 mm vida (4)	2	sabit sürücü kafesi
3	sabit sürücü		

1 Sabit Sürücü 2:

- o Sabit sürücü aksamını bilgisayar tabanına sabitleyen dört vidayı çıkarın.
- o Sabit sürücünün siyah çekme tırnağını çekerek sistem kartı konektöründen çıkarın ve sabit sürücü aksamını kaldırıp bilgisayardan çıkarın.

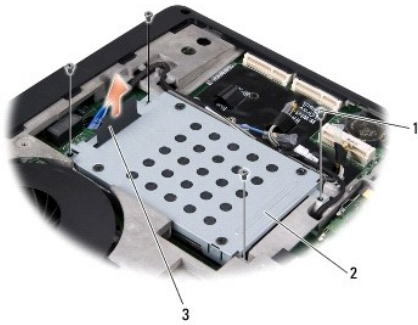

1	vidalar (4)	2	sabit sürücü aksamı
3	siyah çekme tırnağı		

- o Sabit sürücü kafesini sabit sürücüye tutturun dört M3 x 3-mm vidayı çıkarın.

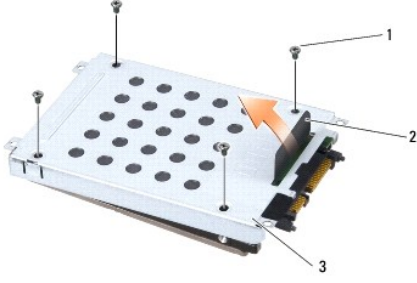

1	M3 x 3 mm vida (4)	2	siyah çekme tırnağı
3	sabit sürücü kafesi		

- o Aracıyı çekerek sabit sürücüden çıkarın.



1	sabit sürücü	2	aracı
---	--------------	---	-------

4. Sabit sürücü kafesini sabit sürücüden kaldırın.

DİKKAT: Sabit disk bilgisayarın içinde değilken, antistatik ambalajı içinde saklayın (bilgisayarınızla birlikte verilen güvenlik yönergelerindeki "Elektrostatik Boşalma Karşı Koruma" bölümüne bakın).

Sabit Sürücüyü Değiştirme

1. Yeni sürücüyü ambalajından çıkarın.

Sabit sürücüyü saklamak veya nakletmek için orijinal ambalajını saklayın.

2. Sabit sürücüyü yuvasına takın.

- 1 Sabit Sürücü 1:

- o Sabit sürücü kafesini sabit sürücüye tutturan dört M3 x 3 mm vidayı takın.
- o Aracıyı sabit sürücüye takın.
- o Sabit sürücü aksamını bilgisayar tabanına sabitleyen dört vidayı yerine takın.
- o Mavi çekme tırnaklı kabloyu sistem kartı konektörüne takın.

- 1 Sabit Sürücü 2:

DİKKAT: Sürücüyü yerine kaydırmak için sıkı ve eşit bir basınç uygulayın. Aşırı güç kullanırsanız, konektöre zarar verebilirsiniz.

- o Aracıyı sabit sürücüye takın.
- o Sabit sürücü kafesini sabit sürücüye tutturan dört M3 x 3 mm vidayı takın.
- o Sabit sürücüyü sistem kartı konektörüne sıkıca bastırın.
- o Sabit sürücü aksamını bilgisayar tabanına sabitleyen dört vidayı yerine takın.

3. Alt kapağı yerine takın (bkz. [Alt Kapağı Değiştirme](#)).

⚠ **DİKKAT:** Bilgisayarı çalıştırmadan önce tüm vidaları yerine takın ve bilgisayarın içine kaçmış vida kalmadığından emin olun. İçeride vida unutulması bilgisayara zarar verebilir.

4. Pili yuvaya takın ve yerine oturana kadar itin.
5. Bilgisayarınızın işletim sistemini gerektiği gibi yükleyin (bkz. *Dell Teknoloji Kılavuzu*).
6. Bilgisayarınızın sürücülerini ve yardımcı programlarını gerektiği gibi yükleyin (bkz. *Dell Teknoloji Kılavuzu*).

[İçerik Sayfasına Dön](#)

[İçerik Sayfasına Dön](#)

Klavye

Dell™ Studio 1735/1737 Servis Kılavuzu

- [Klavyeyi Çıkarma](#)
- [Klavyeyi Değiştirme](#)

⚠ UYARI: Bilgisayarınızın içinde çalışmadan önce, bilgisayarınızla birlikte verilen güvenlik bilgilerini okuyun. Ek güvenlik en iyi uygulama bilgileri için www.dell.com/regulatory_compliance adresindeki Regulatory Compliance (Yasal Uygunluk) Ana Sayfasına bakın.

➡ **DİKKAT:** Elektrostatik boşalımı önlemek için, bir bilek topraklama kayışı kullanarak ya da boyanmamış metal yüzeylere (bilgisayarın arkasındaki konektör gibi) sık sık dokunarak kendinizi topraklayın.

➡ **DİKKAT:** Sistem kartının zarar görmesini önlemeye yardımcı olmak için, bilgisayarın içinde çalışmadan önce pili pil yuvasından çıkarmanız gerekir.

Klavyeyi Çıkarma

1. [Başlamadan Önce](#) bölümündeki yordamları izleyin.
2. Merkez Denetim Kapağını çıkarın (bkz. [Merkez Denetim Kapağını Çıkarma](#)).
3. Klavyenin çerçevesini plastik bir çubukla gevşetin.



1	klavye kenarı
---	---------------

4. Klavye çerçevesini kaldırıp bilgisayardan ayırın.
5. Klavyenin üst kısmındaki dört vidayı çıkarın.
- ➡ **DİKKAT:** Klavyenin üzerindeki tuş başlıkları naziktir, kolayca yerinden çıkar ve değiştirmesi zaman alır. Klavyeyi çıkarırken ve kullanırken dikkatli olun.
6. Klavyeyi dikkatle bilgisayardan alın ve şekilde gösterildiği gibi çevirin. Klavyeyi sertçe çekmeyin.
- ➡ **DİKKAT:** Klavyeyi çıkarırken ve tutarken dikkatli olun. Bunu yapmazsanız, ekran paneli çizilebilir.

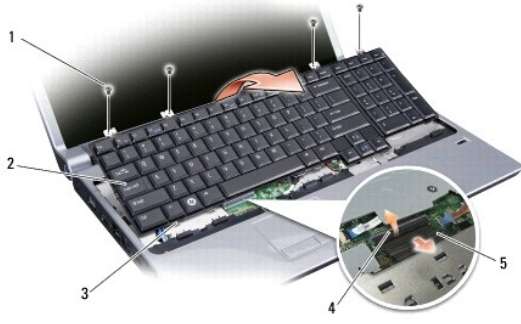

1	vida (4)	2	klavye
3	klavye tırnağı (6)	4	konektör mandalı
5	klavye kablosu		

7. Klavye kablosunu sistem kartındaki konektöre tespit eden konektör mandalını açın ve kabloyu serbest bırakın.
8. Klavyeyi kaldırıp bilgisayardan çıkarın.

Klavyeyi Değiştirme

1. Klavye kablosunu sistem kartındaki konektöre **ta**kın ve klavye kablosunu sistem kartına tespit eden konektör mandalını **aşağı** çekin.
2. Klavyenin altındaki tırnakları **avuç içi dayanağının** yuvalarına hizalayın ve klavyeyi **avuç içi dayanağının** altına kaydırın.
- ➡ **DİKKAT:** Klavyenin üzerindeki tuş başlıkları naziktir, kolayca yerinden çıkar ve değiştirmesi zaman alır. Klavyeyi çıkarırken ve kullanırken dikkatli olun.
3. Klavyenin üst kısmındaki dört vidayı takın.
4. Klavye çerçevesinin altındaki kancaları hizalayın ve yerine takın.
5. Merkez Denetim Kapağını yerine takın (bkz. [Merkez Denetim Kapağını Yerine Takma](#)).
6. Pili yuvaya takın ve yerine oturana kadar itin.

[İçerik Sayfasına Dön](#)

[İçerik Sayfasına Dön](#)

Bellek

Dell™ Studio 1735/1737 Servis Kılavuzu

- [Bellek Modüllerini Çıkarma](#)
- [Bellek Modüllerini Çıkarma](#)

UYARI: Bilgisayarınızın içinde çalışmadan önce, bilgisayarınızla birlikte verilen güvenlik bilgilerini okuyun. Ek güvenlik en iyi uygulama bilgileri için www.dell.com/regulatory_compliance adresindeki Regulatory Compliance (Yasal Uygunluk) Ana Sayfasına bakın.

Sistem kartınıza bellek modülleri takarak bilgisayarınızın belleğini artırabilirsiniz. Bilgisayarınızın desteklediği bellekler hakkında bilgi için *Hızlı Başvuru Kılavuzu* kitapçığınızda "Özellikler" bölümüne bakın. Yalnızca bilgisayarınız için olan bellek modüllerini yükleyin.

NOT: Dell'den satın alınan bellek modülleri bilgisayar garantinizin kapsamı içerisindedir.

Bilgisayarınızda, bilgisayarın alt kısmından erişilen iki kullanıcı erişimli SODIMM soketi bulunur. DIMM B bellek modülü, bilgisayarın altına yerleştirilmiş olan DIMM A bellek modülünün üstünde bulunur.

DİKKAT: İki konektöre bellek modülü yüklemek istiyorsanız, "DIMMB" yazılı konektöre bir modül yüklemeyen önce "DIMMA" yazılı konektöre bir bellek modülü yükleyin.

Bellek Modüllerini Çıkarma

DİKKAT: Elektrostatik boşalmı önlemek için, bir bilek topraklama kayışı kullanarak ya da boyanmamış metal yüzeylere (bilgisayarın arkasındaki konektör gibi) sık sık dokunarak kendinizi topraklayın.

- [Başlamadan Önce](#) bölümündeki yordamları izleyin.
- Bilgisayarı çevirin ve alt kapağı çıkarın (bkz. [Alt Kapağı Çıkarma](#)).



1	DIMM B bellek modülü	2	DIMM A bellek modülü
---	----------------------	---	----------------------

DİKKAT: Bellek modülü konektörünün hasar görmesini önlemek için, bellek modülü emniyet klipslerini açarken araç kullanmayın.

- Parmak uçlarınızı kullanarak, bellek modülü konektörünün her iki ucundaki emniyet klipslerini modül çıkana kadar dikkatlice ayırın.
- Modülü konektörden çıkarın.

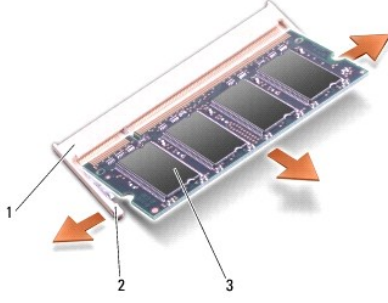

1	bellek modülü konektörü	2	koruma bandı (2)
3	bellek modülü		

Bellek Modüllerini Çıkarma

➔ **DİKKAT:** Elektrostatik boşalımı önlemek için, bir bilek topraklama kayışı kullanarak ya da boyanmamış metal yüzeylere (bilgisayarın arkasındaki konektör gibi) sık sık dokunarak kendinizi topraklayın.

1. Modülün kenarındaki konektörde bulunan mandalı konektör yuvasındaki tırnakla hizalayın.
2. Modülü 45 derecelik açı ile sıkıca yuvaya kaydırın ve modülü yerine oturana kadar bastırın. Tık sesi duymazsanız modülü çıkarıp yeniden takın.

🚫 **NOT:** Bellek modülü düzgün takılmamışsa bilgisayar önyüklemeye yapmayabilir.

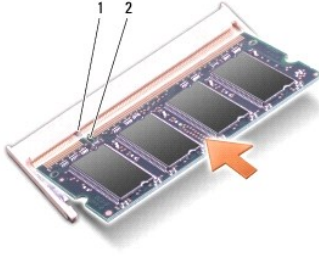

1	sekme	2	çentik
---	-------	---	--------

➔ **DİKKAT:** Kapak zor kapanıyorsa, modülü çıkarıp yeniden takın. Kapatmak için kapağı zorlarsanız bilgisayarınız zarar görebilir.

3. Alt kapağı yerine takın (bkz. [Alt Kapağı Değiştirme](#)).
4. Pili pil yuvasına takın veya AC adaptörünü bilgisayarınıza ve bir elektrik prizine bağlayın.
5. Bilgisayarı açın.

Bilgisayar önyüklemeye yaparken, ek belleği algılar ve sistem yapılandırma bilgilerini otomatik olarak güncelleştirir.

Bilgisayara takılan bellek miktarını doğrulamak için **Başlat**  → **Yardım ve Destek** → **Dell Sistem Bilgileri** öğelerini tıklayın.

[İçerik Sayfasına Dön](#)

[İçerik Sayfasına Dön](#)

Mikrofon

Dell™ Studio 1735/1737 Servis Kılavuzu

- [Mikrofonu Çıkartma](#)
- [Mikrofonu Değiştirme](#)

UYARI: Bilgisayarınızın içinde çalışmadan önce, bilgisayarınızla birlikte verilen güvenlik bilgilerini okuyun. Ek güvenlik en iyi uygulama bilgileri için www.dell.com/regulatory_compliance adresindeki Regulatory Compliance (Yasal Uygunluk) Ana Sayfasına bakın.

DİKKAT: Elektrostatik boşalımı önlemek için, bir bilek topraklama kayışı kullanarak ya da bilgisayarın arkasındaki konektör gibi boyanmamış metal yüzeylere sık sık dokunarak kendinizi topraklayın.

Mikrofonu Çıkartma

- [Başlamadan Önce](#) bölümündeki yönergeleri uygulayın.
- Basın ve takılı olan kartları ExpressCard yuvasından ve 8-in-1 bellek kartı okuyucudan çıkarın.
- Takılı tüm bellek modüllerini ve Mini Kartları çıkarın (bkz. [Bellek](#) ve [İletişim Kartları](#)).
- [Avuç İçi Dayanağını Çıkarma](#) bölümündeki yönergeleri uygulayın.
- Mikrofon kablo konektörünü çıkarın.
- Mikrofonu bilgisayardan çıkarın.

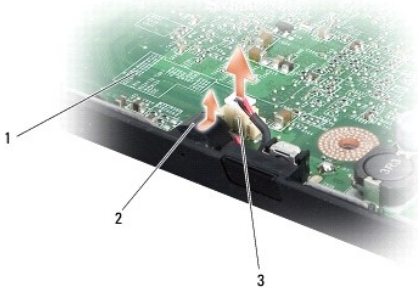

1	sistem kartı	2	mikrofon
3	mikrofon kablosu konektörü		

Mikrofonu Değiştirme

- Mikrofonu bilgisayara yerleştirin.
- Sistem kartındaki konektöre mikrofon kablosunu takın.
- [Avuç İçi Dayanağını Yerine Takma](#) bölümündeki yönergeleri uygulayın.
- Mevcut bellek modüllerini ve Mini Kartları yerlerine takın.
- Çıkarılan kartları ExpressCard ve 8-in-1 kart yuvalarına yeniden takın.

DİKKAT: Bilgisayarı çalıştırmadan önce tüm vidaları yerine takın ve bilgisayarın içine kaçmış vida kalmadığından emin olun. İçeride vida unutulması bilgisayara zarar verebilir.

[İçerik Sayfasına Dön](#)

[İçerik Sayfasına Dön](#)

İletişim Kartları

Dell™ Studio 1735/1737 Servis Kılavuzu

- [Abone Kimlik Modülü](#)
- [Kablosuz Mini Kartlar](#)

Abone Kimlik Modülü

Abone Kimlik Modülleri (SIM), Uluslararası Mobil Abone Kimliğiyle kullanıcıları birbirinden ayırır.

SIM Kartı Takma

UYARI: Bilgisayarınızın içinde çalışmadan önce, bilgisayarınızla birlikte verilen güvenlik bilgilerini okuyun. Ek güvenlik en iyi uygulama bilgileri için www.dell.com/regulatory_compliance adresindeki Regulatory Compliance (Yasal Uygunluk) Ana Sayfasına bakın.

NOT: Sadece GSM (HSDPA) tipindeki kartlar SIM'e ihtiyaç duyar. EVDO kartlar SIM kullanmaz.

- [Başlamadan Önce](#) bölümündeki yordamları izleyin.
- Pil bölmesinde, SIM kartı yerine kaydırın.

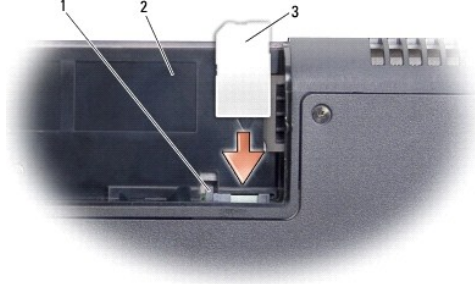

1	SIM çıkartma kapağı	2	pil yuvası
3	SIM		

SIM kartı çıkarma

- SIM kartı çıkarmak için SIM çıkartma kapağına basın.
- Bir bölümü çıktığında, SIM kartı pil yuvasından çıkarın.

Kablosuz Mini Kartlar

UYARI: Bilgisayarınızın içinde çalışmadan önce, bilgisayarınızla birlikte verilen güvenlik bilgilerini okuyun. Ek güvenlik en iyi uygulama bilgileri için www.dell.com/regulatory_compliance adresindeki Regulatory Compliance (Yasal Uygunluk) Ana Sayfasına bakın.

DİKKAT: Sistem kartının zarar görmesini önlemeye yardımcı olmak için, bilgisayarın içinde çalışmadan önce pili pil yuvasından çıkarmanız gerekir.

DİKKAT: Yalnızca yetkili bir servis teknisyeni bilgisayarınızda onarım yapmalıdır. Dell™ tarafından yetkilendirilmemiş servislerden kaynaklanan zararlar garantiğinizin kapsamında değildir.

NOT: Dell, kendi üretimi dışındaki sabit sürücüler için uygunluk garantisi vermez veya destek sağlamaz.

Bilgisayarınızla birlikte bir kablosuz Mini Kart sipariş ettiyseniz, kart zaten yüklenmiştir.

Bilgisayarınız üç Mini kart yuvasını destekler:

- 1 WWAN, WPAN, UWB, Bluetooth için iki Tam Mini Kart yuvası
- 1 WLAN için yarım Mini Kart yuvası

Desteklenen Mini Kart türleri:

- 1 Kablosuz Yerel Ağ (WLAN) Yarım Mini Kart
- 1 Ultra Geniş Bant (UWB) - Tam Mini Kart
- 1 Mobil geniş bant veya Kablosuz Geniş Ağ (WWAN) - Tam Mini Kart
- 1 Kablosuz Kişisel Ağ (WPAN) veya Bluetooth® Kablosuz Teknolojili Dahilli Kart - Tam Mini Kart

NOT: Bilgisayarınız aynı anda yalnızca iki Tam Mini Kartı ve bir Yarım Mini Kartı destekleyebilir.

NOT: WLAN yuvası yarım Mini Kartı destekler.

NOT: Satıldığında, sistem yapılandırmasına bağlı olarak, Mini Kart yuvalarından bir veya ikisine Mini Kart takılamaz.

Mini Kartı Çıkarma

1. [Başlamadan Önce](#) bölümündeki yönergeleri uygulayın.
2. Bilgisayarı çevirin ve alt kapağı çıkarın (bkz. [Alt Kapağı Çıkarma](#)).

DİKKAT: Bir kabloyu çıkartırken kablunun kendisini değil, fişi veya koruyucu halkayı tutarak çekin. Bazı kablolarda kilitleme dilleri vardır; bu tür kabloları çıkartırken, kabloyu çekmeden önce kilitleme dillerini içeriye bastırın. Konektörleri çıkartırken, konektör pinlerinin eğilmesini önlemek için konektörleri düz tutun. Ayrıca bir kabloyu bağlamadan önce, her iki konektörün yönlerinin doğru olduğundan ve doğru hizalandıklarından emin olun.

3. Anten kablolarını Mini karttan çıkarın.

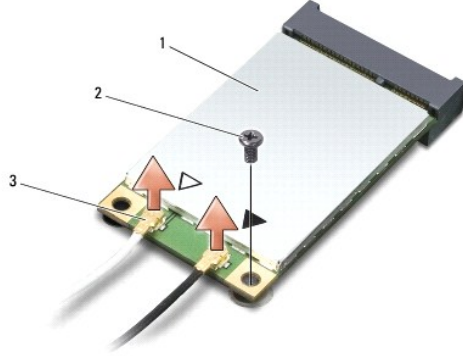

1	Mini Kart	2	tutucu vida	3	anten kablosu konektörleri (2)
---	-----------	---	-------------	---	--------------------------------

NOT: Bir WPAN/UWB Mini Kartını çıkartıyorsanız, mavi anten kablosunu Mini Karttan çıkarın.

4. Mini Kartı sistem kartına bağlayan tutucu vidayı sökün.
5. Mini Kartı sistem kartı konektörünün dışına kaldırın.

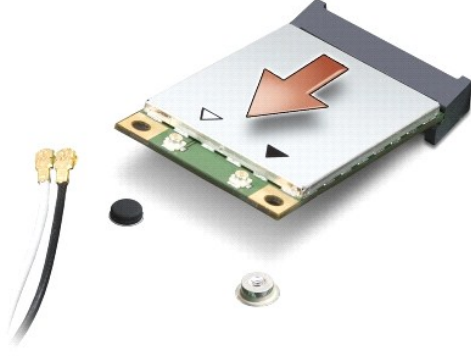

- ⚠ **DİKKAT:** Mini Kart bilgisayarın içinde değilken sürücüyü koruyucu antistatik paket içinde saklayın. Daha fazla bilgi için, bilgisayarınızla birlikte verilen güvenlik bilgilerindeki "Elektrostatik Boşalma Karşı Koruma" bölümüne bakın.

Mini-Card'u değiştirme

- ⚠ **DİKKAT:** UWB Mini Kartını WWAN veya WPAN yuvasına takın. WLAN kart yuvasına UWB Mini Kartı yerleştirmeyin. Bunun yapılması bilgisayarınıza zarar verebilir.

1. Yeni Mini Kartı ambalajından çıkarın.

- ⚠ **DİKKAT:** Kartı yerine kaydırmak için sıkı ve eşit bir basınç uygulayın. Aşırı güç kullanırsanız, konektöre zarar verebilirsiniz.

2. Mini Kart konektörünü 45 derecelik bir açıyla uygun sistem kartı konektörüne takın. Örneğin WLAN kart konektörü **WLAN** olarak etiketlenmiştir, vs.

3. Mini Kartın diğer tarafını sistem kartındaki yuvarın içine bastırarak yerleştirin.

4. Tutucu vidayı yerine takın.

5. Uygun anten kablolarını, takmış olduğunuz Mini Karta bağlayın. Aşağıdaki tablo, bilgisayarınızın desteklediği her bir Mini Kart için anten kablosu renk şemasını içerir.

Mini Karttaki konektörler	Anten Kablosu Renk Şeması
WWAN (2 anten kablosu)	
Ana WWAN (beyaz üçgen)	gri şeritli beyaz
Yardımcı WWAN (siyah üçgen)	gri şeritli siyah
WLAN (2 veya 3 anten kablosu)	
Ana WLAN (beyaz üçgen)	beyaz
Yardımcı WLAN (siyah üçgen)	siyah
MIMO WLAN (*gri üçgen)	gri
WPAN (bir anten kablosu)	
WPAN	mavi

* MIMO WLAN isteğe bağlıdır ve tüm bilgisayarlarda bulunamayabilir.

- ⚠ **NOT:** Gri anten kablosu tüm bilgisayarlarda bulunamayabilir. Mini Kart bölmenizde gri anten kablosunun bulunması ekran türüne bağlıdır.

6. Kullanılmamış anten kablolarını koruyucu mylar bileziğinde sabitleyin.

7. Alt kapağı yerine takın (bkz. [Alt Kapağı Değiştirme](#)).

8. Pili yuvaya takın ve yerine oturana kadar itin.

9. Gerekli biçimde, bilgisayarınızın sürücülerini ve yardımcı programlarını yükleyin. Daha fazla bilgi için bkz. *Dell Teknoloji Kılavuzu*.

- ⚠ **NOT:** Dell dışında bir üreticinin iletişim kartını kullanıyorsanız, uygun sürücü ve yardımcı programları yüklemeniz gerekir. Daha fazla bilgi için bkz. *Dell Teknoloji Kılavuzu*.

[İçerik Sayfasına Dön](#)

[İçerik Sayfasına Dön](#)

Optik Sürücü

Dell™ Studio 1735/1737 Servis Kılavuzu

- [Optik Sürücüyü Çıkarma](#)
- [Optik Sürücüyü Değiştirme](#)

UYARI: Bilgisayarınızın içinde çalışmadan önce, bilgisayarınızla birlikte verilen güvenlik bilgilerini okuyun. Ek güvenlik en iyi uygulama bilgileri için www.dell.com/regulatory_compliance adresindeki Regulatory Compliance (Yasal Uygunluk) Ana Sayfasına bakın.

DİKKAT: Elektrostatik boşalımı önlemek için, bir bilek topraklama kayışı kullanarak ya da bilgisayarın arkasındaki konektör gibi boyanmamış metal yüzeylere sık sık dokunarak kendinizi topraklayın.

Optik Sürücüyü Çıkarma

- [Başlamadan Önce](#) bölümündeki yönergeleri uygulayın.
- [Avuç İçi Dayanağını Çıkarma](#) bölümündeki yönergeleri uygulayın.
- Bilgisayarı baş aşağı çevirin ve optik sürücüyü bilgisayarın tabanına tespit eden vidayı çıkarın.

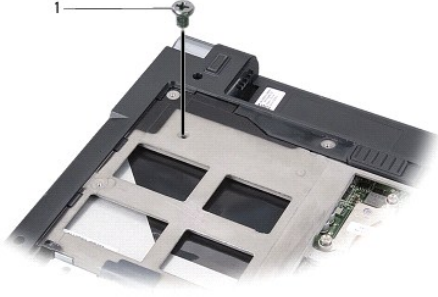

1	vida (1)
---	----------

- Bilgisayarı çevirin ve optik sürücüyü bilgisayarın tabanına tespit eden üç vidayı çıkarın.

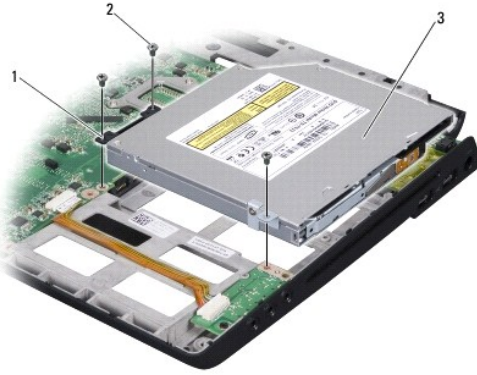

1	aracı	2	vida (3)
3	optik sürücü		

- Sürücüyü kaldırıp bilgisayar tabanından çıkarın.

6. Optik sürücü aracısını sürücüden çıkarın.

Optik Sürücüyü Deęiřtirme

1. Optik sürücü aracısını sürücüye baęlayın.
 2. Sürücüyü yerine yerleřtirin ve optik sürücüyü bilgisayar tabanına tespit eden üç vidayı yerine takın.
 3. Bilgisayarı bař ařaęı çevirin ve optik sürücüyü bilgisayarın tabanına tespit eden vidayı yerine takın.
 4. Bilgisayarı normal haline getirin ve [Avuç İci Dayanaęını Yerine Takma](#) bölümündeki yönergeleri uygulayın.
-

[İçerik Sayfasına Dön](#)

[İçerik Sayfasına Dön](#)

Avuç İçi Dayanağı

Dell™ Studio 1735/1737 Servis Kılavuzu

- [Avuç İçi Dayanağını Çıkarma](#)
- [Avuç İçi Dayanağını Yerine Takma](#)

⚠ UYARI: Bilgisayarınızın içinde çalışmadan önce, bilgisayarınızla birlikte verilen güvenlik bilgilerini okuyun. Ek güvenlik en iyi uygulama bilgileri için www.dell.com/regulatory_compliance adresindeki Regulatory Compliance (Yasal Uygunluk) Ana Sayfasına bakın.

⚡ DİKKAT: Elektrostatik boşalmı önlemek için, bir bilek topraklama kayışı kullanarak ya da bilgisayarın arkasındaki konektör gibi boyanmamış metal yüzeylere sık sık dokunarak kendinizi topraklayın.

Avuç İçi Dayanağını Çıkarma

1. [Başlamadan Önce](#) bölümündeki yönergeleri uygulayın.
2. Basın ve takılı olan kartları ExpressCard yuvasından ve 8-in-1 bellek kartı okuyucudan çıkarın.
3. Takılı tüm bellek modüllerini ve Mini Kartları çıkarın (bkz. [Bellek](#) ve [İletişim Kartları](#)).
4. [Ekran Aksamı](#) bölümündeki yönergeleri uygulayın.
5. Bilgisayarı ters çevirin ve bilgisayarın tabanındaki sekiz vidayı çıkarın.



6. Bilgisayarın üst kısmını çevirin ve avuç içi dayanağının üstündeki dört vidayı çıkarın.

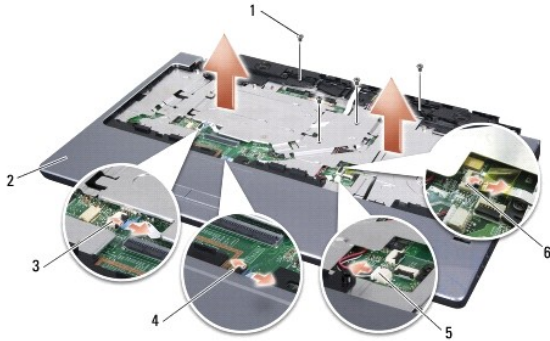

1	vida (4)	2	avuç içi dayanağı
3	ortam denetim düğmeleri kablosu konektörü	4	dokunmatik yüzey kablosu konektörü
5	hoparlör kablosu konektörü	6	parmak izi kablosu konektörü

(isteğe bađlı)

⚠ **DİKKAT:** Konektörlerin zarar görmesini önlemek için üst kısımlarındaki plastik tırnaktan tutup çekin.

7. Hoparlör kablosunu, dokunmatik yüzey kablosunu, ortam denetim düğmeleri kablosunu ve isteğe bađlı parmak izi okuyucu kablosunu sistem kartından çıkarın.
8. Avuç içi dayanađının arka ortasından başlayarak çekerken iç avuç içi dayanađını kaldırarak bilgisayar tabanından avuç içi dayanađını parmaklarınızı nazikçe kullanarak gevşetin.

⚠ **DİKKAT:** Avuç içi dayanađının zarar görmesini önlemek için avuç içi dayanađını bilgisayar tabanından dikkatle ayırın.

Avuç İçi Dayanađını Yerine Takma

1. Avuç içi dayanađını bilgisayarın tabanı ile hizalayın ve yavaşça yerine oturtun.
2. Hoparlör kablosunu, dokunmatik yüzey kablosunu, ortam denetim düğmeleri kablosunu ve isteğe bađlı parmak izi okuyucu kablosunu ilgili sistem kartı konektörlerine takın.
3. Sistem kartının dört vidasını yerlerine takın.
4. Bilgisayarı ters çevirin ve tabanından çıkardığınız sekiz vidayı yerlerine takın.
5. [Ekran Aksamını Deđiştirme](#) bölümündeki yönergeleri uygulayın.
6. Mevcut bellek modüllerini ve Mini Kartları yerlerine takın.
7. Çıkarılan kartları ExpressCard ve 8-in-1 kart yuvalarına yeniden takın.

[İçerik Sayfasına Dön](#)

[İçerik Sayfasına Dön](#)

Hoparlörler

Dell™ Studio 1735/1737 Servis Kılavuzu

- [Hoparlörleri Çıkarma](#)
- [Hoparlörleri Yerine Takma](#)

UYARI: Bilgisayarınızın içinde çalışmadan önce, bilgisayarınızla birlikte verilen güvenlik bilgilerini okuyun. Ek güvenlik en iyi uygulama bilgileri için www.dell.com/regulatory_compliance adresindeki Regulatory Compliance (Yasal Uygunluk) Ana Sayfasına bakın.

DİKKAT: Elektrostatik boşalımı önlemek için, bir bilek topraklama kayışı kullanarak ya da bilgisayarın arkasındaki konektör gibi boyanmamış metal yüzeylere sık sık dokunarak kendinizi topraklayın.

Hoparlörleri Çıkarma

- [Başlamadan Önce](#) bölümündeki yönergeleri uygulayın.
- Basın ve takılı olan kartları ExpressCard yuvasından ve 8-in-1 bellek kartı okuyucudan çıkarın.
- Takılı tüm bellek modüllerini ve Mini Kartları çıkarın (bkz. [Bellek](#) ve [İletişim Kartları](#)).
- [Ekran Aksamı](#) bölümündeki yönergeleri uygulayın.
- Dört hoparlör vidasını bilgisayar tabanından çıkarın (her hoparlörde iki tane).

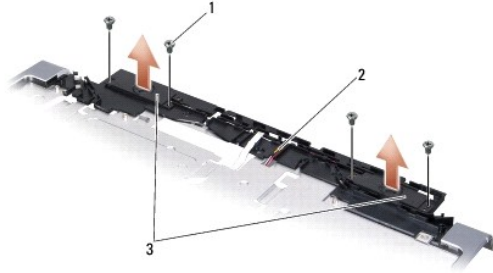

1	vida (4)	2	hoparlör kablosu	3	hoparlör (2)
---	----------	---	------------------	---	--------------

- Avuç içi dayanağını çıkarın (bkz. [Avuç İçi Dayanağını Çıkarma](#)).
- Hoparlör kablolarının yerleşimine dikkat edin.
- Hoparlörleri ve kabloyu çıkarın.

Hoparlörleri Yerine Takma

- Hoparlörleri ve hoparlör kablosunu takın.
- Sistem kartındaki konektöre hoparlör kablosunu takın.
- Hoparlörleri avuç içi dayanağına tespit eden dört hoparlör vidasını (her hoparlörde iki tane) takın.
- Avuç içi dayanağını yerine takın (bkz. [Avuç İçi Dayanağını Yerine Takma](#)).
- [Ekran Aksamını Değiştirme](#) bölümündeki yönergeleri uygulayın.
- Mevcut bellek modüllerini ve Mini Kartları yerlerine takın.

7. ıkartılan kartları ExpressCard ve 8-in-1 kart yuvalarına yeniden takın.

[İçerik Sayfasına Dön](#)

[İçerik Sayfasına Dön](#)

Sistem Kartı

Dell™ Studio 1735/1737 Servis Kılavuzu

- [Sistem Kartını Çıkarma](#)
- [Sistem Kartını Değiştirme](#)

⚠ UYARI: Bilgisayarınızın içinde çalışmadan önce, bilgisayarınızla birlikte verilen güvenlik bilgilerini okuyun. Ek güvenlik en iyi uygulama bilgileri için www.dell.com/regulatory_compliance adresindeki Regulatory Compliance (Yasal Uygunluk) Ana Sayfasına bakın.

⚡ DİKKAT: Elektrostatik boşalmı önlemek için, bir bilek topraklama kayışı kullanarak ya da bilgisayarın arkasındaki konektör gibi boyanmamış metal yüzeylere sık sık dokunarak kendinizi topraklayın.

Sistem kartının BIOS yongası, bilgisayarın altındaki barkod etiketinde de görünür olan Servis Etiketini içerir. Yedek sistem kartı kiti, Servis Etiketini değiştirilen sistem kartına aktarmak için bir yardımcı program sağlayan bir CD içermektedir.

⚡ DİKKAT: Parçaları ve kartları kenarlarından tutun; pin ve bağlantılara dokunmaktan kaçının.

Sistem Kartını Çıkarma

- [Başlamadan Önce](#) bölümündeki yönergeleri uygulayın.
- Basın ve takılı olan kartları ExpressCard yuvasından ve 8-in-1 bellek kartı okuyucudan çıkarın.
- Takılı tüm bellek modüllerini ve Mini Kartları çıkarın (bkz. [Bellek](#) ve [İletişim Kartları](#)).
- Sabit disk sürücüsünü çıkarın (bkz. [Sabit Sürücüyü Çıkarma](#)).
- İşlemci ısı emicisini ve işlemciyi çıkarın (bkz. [İşlemci Isı Emicisini Çıkarma](#) ve [İşlemciyi Çıkarma](#)).
- Merkez denetim kapağını çıkarın (bkz. [Merkez Denetim Kapağını Çıkarma](#)).
- Klavyeyi çıkarın (bkz. [Klavyeyi Çıkarma](#)).
- Ekran aksamını çıkarın (bkz. [Ekran Aksamını Çıkarma](#)).
- Avuç içi dayanağını çıkarın (bkz. [Avuç İçi Dayanağını Çıkarma](#)).

🔧 NOT: Aldığınız yapılandırmaya göre sistem kartını çıkarmak için bilgisayarın arkasındaki iki vidayı daha gevşetmeniz gerekebilir.

- Optik sürücüyü çıkarın (bkz. [Optik Sürücüyü Çıkarma](#)).
- Grafik yongasının üzerindeki iki tutucu vidayı gevşetin.



1	tutucu vida (2)
---	-----------------

- Bilgisayar tabanına sistem kartını tespit eden (B işaretli) beş vidayı çıkarın. Vidaları çıkarma sırası sistem kartında vidaların yanında yer alan sayılarla belirtilmiştir.

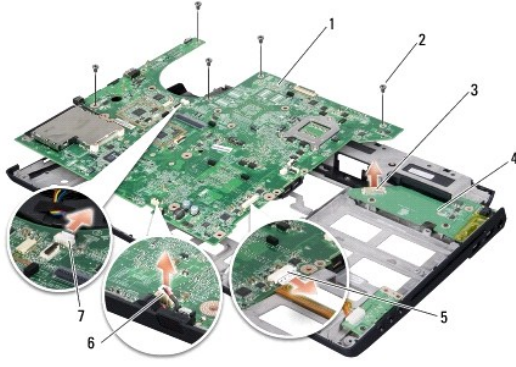

1 sistem kartı	2 vida (5)
3 şarj kartı konektörü	4 şarj kartı
5 ses kablosu konektörü	6 mikrofon kablosu konektörü
7 fan kablosu konektörü	

13. Mikrofon kablosu konektörünü, fan kablosu konektörünü ve ses kablosu konektörünü çıkarın.
14. Şarj kartındaki konektörden çıkarmak için sistem kartını çekin.
15. Sistem kartını bilgisayarın yanına doğru açılandırarak kaldırıp bilgisayar tabanından çıkarın.

Sistem Kartını Değişirme

1. Sistem kartını bilgisayar tabanına takın.
 2. Sistem kartını şarj kartındaki konektöre bağlayın.
 3. Mikrofon kablosu konektörünü, fan kablosu konektörünü ve ses kablosu konektörünü takın.
 4. Bilgisayar tabanındaki sistem kartını tutan beş vidayı (çıkarma sırasının tersi yönünde) takın.
 5. Optik sürücüyü yerine takın (bkz. [Optik Sürücüyü Değişirme](#)).
 6. Avuç içi dayanağını yerine takın (bkz. [Avuç İçi Dayanağını Yerine Takma](#)).
 7. Ekran aksamını yerine takın (bkz. [Ekran Aksamını Değişirme](#)).
 8. Klavyeyi yerine takın (bkz. [Klavyeyi Değişirme](#)).
 9. Merkez denetim kapağını yerine takın (bkz. [Merkez Denetim Kapağını Yerine Takma](#)).
 10. İşlemci ısı emicisini ve işlemciyi yerine takın (bkz. [İşlemci Isı Emicisini Yerine Takma](#) ve [İşlemci Takma](#)).
 11. Sabit disk sürücüsünü yerine takın (bkz. [Sabit Sürücüyü Değişirme](#)).
 12. Mevcut bellek modüllerini ve Mini Kartları yerlerine takın.
 13. Çıkartılan kartları ExpressCard ve 8-in-1 kart yuvalarına yeniden takın.
- ➡ **DİKKAT:** Bilgisayarı çalıştırmadan önce tüm vidaları yerine takın ve bilgisayarın içine kaçmış vida kalmadığından emin olun. İçeride vida unutulması bilgisayara zarar verebilir.
14. Bilgisayarı açın.

🔧 **NOT:** Sistem kartını yerine taktıktan sonra yeni sistem kartının BIOS'una Servis Etiketini girin.

15. Yeni sistem kartıyla verilen BIOS CD'sini uygun sürücüye yerleřtirin. Ekranda görünen yönergeleri uygulayın.

[İçerik Sayfasına Dön](#)